



# BAR 5.1 SURROUND



**GEBRUIKERSHANDLEIDING**

---

## **BELANGRIJKE VEILIGHEIDSINSTRUCTIES**

### **Controleer de netspanning voordat je het apparaat gebruikt**

De JBL Bar 5.1 Surround (soundbar en subwoofer) gebruikt 100-240 volt, 50/60 Hz wisselstroom. Aansluiting op andere netspanning dan waarvoor het product is bedoeld, kan gevaarlijk zijn, brand veroorzaken en het apparaat beschadigen. Als je vragen hebt over de spanningsvereisten voor je specifieke model of over de netspanning in jouw regio, neem je contact op met je verkoper of de klantenservice voordat je de stekker in het stopcontact steekt.

### **Gebruik geen verlengsnoeren**

Om gevaarlijke situaties te voorkomen, uitsluitend het bijgeleverde netsnoer gebruiken. Het gebruik van verlengsnoeren met dit product wordt afgeraden. Netsnoeren niet onder tapijt en vloerbedekking leggen, en er geen zware voorwerpen op plaatsen. Beschadigde netsnoeren dienen direct te worden vervangen door een erkend servicecentrum met een netsnoer met dezelfde specificatie.

### **Behandel het netsnoer voorzichtig**

Altijd de stekker hanteren als je het snoer uit het stopcontact verwijdert. Nooit aan het snoer trekken. Als je van plan bent om deze luidspreker gedurende langere tijd niet te gebruiken, haal dan de stekker uit het stopcontact.

### **De behuizing niet openen.**

Binnenin het apparaat zijn geen door de gebruiker te repareren onderdelen. Het openen van de behuizing kan schokgevaar opleveren, en wijzigingen aan het apparaat doen de garantie vervallen. Als water in het apparaat terechtkomt, de stekker direct uit het stopcontact verwijderen en contact opnemen met een erkend servicecentrum.

# INHOUD

<b>BELANGRIJKE VEILIGHEIDSINSTRUCTIES</b>	<b>2</b>	<b>7. GELUIDSINSTELLINGEN</b>	<b>15</b>
<b>1. INLEIDING</b>	<b>4</b>	<b>8. STANDAARD INSTELLINGEN HERSTELLEN</b>	<b>15</b>
<b>2. VERPAKKINGSINHOUD</b>	<b>4</b>	<b>9. SOFTWARE-UPDATE</b>	<b>16</b>
<b>3. PRODUCTOVERZICHT</b>	<b>5</b>	<b>10. SLUIT DE SUBWOOFER OPNIEUW AAN</b>	<b>16</b>
3.1 SOUNDBAR	5	<b>11. PRODUCTSPECIFICATIES</b>	<b>17</b>
3.2 SUBWOOFER	6	<b>12. PROBLEMEN OPLOSSEN</b>	<b>18</b>
3.3 AFSTANDBEDIENING	6	<b>13. MERKEN</b>	<b>19</b>
<b>4. PLAATSING</b>	<b>7</b>	<b>14. OPEN BRONLICENTIE MEDEDELING</b>	<b>20</b>
4.1 DESKTOPPLAATSING	7		
4.2 WANDMONTAGE	7		
<b>5. VERBINDEN</b>	<b>8</b>		
5.1 TV-AANSLUITING	8		
5.2 DIGITAAL APPARAAT AANSLUITEN	8		
5.3 VERBINDING MET JE THUISNETWERK	8		
5.4 BLUETOOTH-VERBINDING	10		
<b>6. AFSPELEN</b>	<b>11</b>		
6.1 INSCHAKELEN / AUTO STANDBY / AUTO WAKEUP	11		
6.2 EERSTE INSTALLATIE	11		
6.3 AFSPELEN VANAF DE TV-BRON	12		
6.4 AFSPELEN VANAF DE HDMI IN-BRON	12		
6.5 AFSPELEN VANAF DE BLUETOOTH-BRON	13		
6.6 AFSPELEN VIA CHROMECAST	13		
6.7 AFSPELEN VIA AIRPLAY	13		
6.8 AFSPELEN IN MEERDERE KAMERS	14		

## 1. INLEIDING

Bedankt voor de aanschaf van de JBL Bar 5.1 Surround (soundbar en subwoofer). Het apparaat is ontworpen om je een buitengewone geluidservaring te bieden met je home entertainment-systeem. Wij raden je aan een paar minuten de tijd te nemen om deze handleiding door te lezen. De handleiding geeft een beschrijving van het apparaat en biedt stapsgewijze instructies om het apparaat in te stellen en te gebruiken.

**Voor dit apparaat is mogelijk een belangrijke software-update beschikbaar. Volg de aanwijzingen om het product met internet te verbinden om ervoor te zorgen dat het apparaat de nieuwste updates heeft.**

Ontwerp en specificaties kunnen zonder voorafgaande kennisgeving worden gewijzigd. Als je vragen hebt over de soundbar, de installatie of de bediening, neem dan contact op met je verkoper of klantenservice of bezoek onze website: [www.jbl.com](http://www.jbl.com).

## 2. VERPAKKINGSINHOUD

Pak de doos voorzichtig uit en controleer of alle onderdelen zijn meegeleverd. Als een onderdeel beschadigd is of ontbreekt, het apparaat niet gebruiken en contact opnemen met je verkoper of klantenservice.

### Sound bar



### Subwoofer

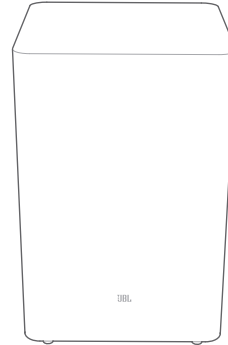

### Afstandsbediening (met 2 AAA-batterijen)

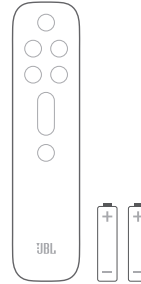

### Netsnoer\*

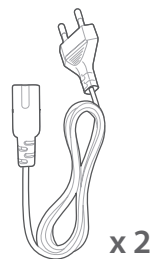

\* Het aantal netsnoeren en type stekkers kan per regio variëren.

## HDMI-kabel

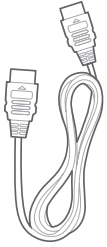

## Wandmontageset

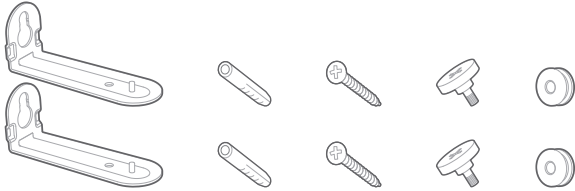

## Productinformatie & sjabloon voor wandmontage

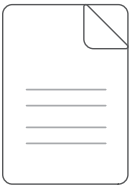

## 3. PRODUCTOVERZICHT

### 3.1 Soundbar

#### Regelaars

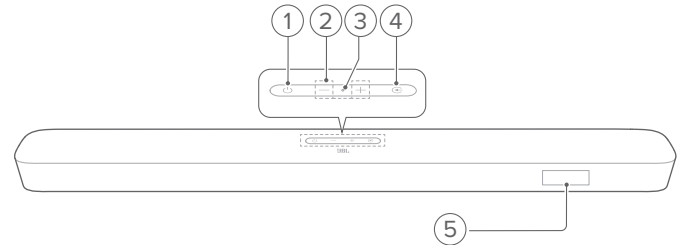

- 1) **⏻ (Voeding)**
  - Schakel in of op stand-by
- 2) **-/+ (Volume)**
  - Verlaag of verhoog het volume
  - Houd ingedrukt om het volume snel te verlagen of te verhogen.
  - Druk tegelijkertijd op de twee knoppen om het geluid te dempen of dempen op te heffen.
- 3) **🎤 (Microfoon)**
  - Voor audiokalibratie (Automatic Multibeam Calibration (AMC))
- 4) **📻 (Bron)**
  - Selecteer een geluidsbron: TV (standaard, voor tv-verbinding waarbij de **HDMI OUT (TV ARC)** connector voorrang heeft op de **OPTICAL** connector), Bluetooth of HDMI IN
- 5) **Status-display**

#### Connectoren achterzijde

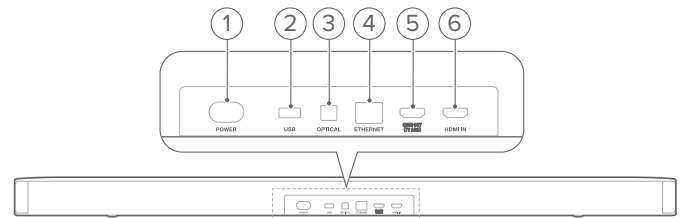

- 1) **POWER**
  - Verbinden met stroom (met het meegeleverde netsnoer)
- 2) **USB**
  - USB-connector voor software-update
  - Verbind met een USB-opslagapparaat voor het afspelen van MP3-bestanden (alleen voor de Amerikaanse versie)
- 3) **OPTICAL**
  - Verbind met optische uitgang op tv of digitale apparaat
- 4) **ETHERNET**
  - Verbind met je thuisnetwerk via een Ethernet-kabel

### 5) HDMI OUT (TV ARC)

- Verbind met de HDMI ARC-ingang van tv

### 6) HDMI IN

- Verbind met de HDMI-uitgang van een digitaal apparaat

## 3.2 Subwoofer

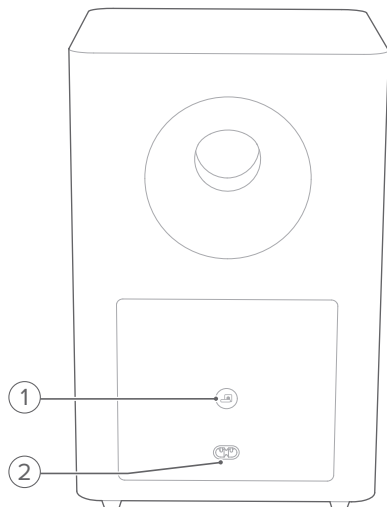

### 1)

- Indicator verbindingstatus

	Continu wit	Verbonden met de soundbar
	Snel wit knipperend	Koppelingsmodus
	Langzaam wit knipperend	De koppelingsmodus opnieuw verbinden of verlaten
	Continu oranje	Standby modus

### 2) POWER

- Verbinden met stroom (met het meegeleverde netsnoer)

## 3.3 Afstandsbediening

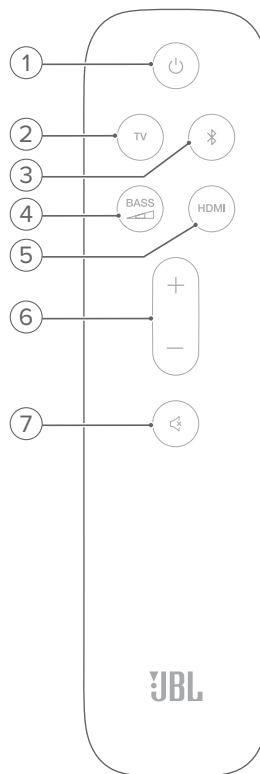

### 1)

- Schakel in of schakel naar stand-by

### 2) TV

- Selecteer de tv-bron (voor tv-verbinding waarbij de **HDMI OUT (TV ARC)** connector voorrang heeft op de **OPTICAL** connector)

### 3) (Bluetooth)

- Selecteer Bluetooth-bron
- Houd ingedrukt om verbinding te maken met een ander Bluetooth-apparaat

### 4)

- Selecteer het basniveau voor subwoofer: 1/2/3 (standaard)/4/5

### 5) HDMI

- Selecteer de **HDMI IN** bron

### 6) + / -

- Verhoog of verlaag het volume
- Houd ingedrukt om het volume snel te verhogen of te verlagen.

### 7) (Dempen)

- Geluid uitschakelen/inschakelen

## 4. PLAATSING

### 4.1 Desktopplaatsing

Plaats de soundbar en subwoofer op een vlakke en stabiele ondergrond. Zorg ervoor dat de subwoofer minimaal 1 meter verwijderd is van de soundbar en 10 cm verwijderd is van de muur.

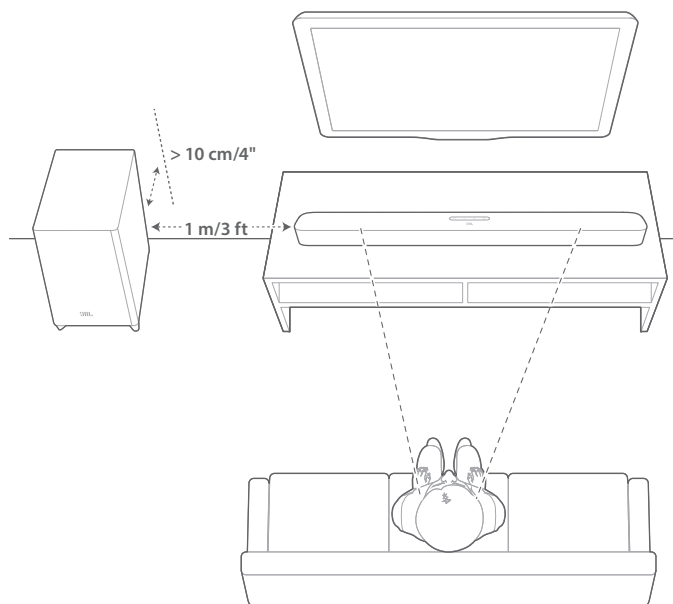

#### OPMERKINGEN:

- Het netsnoer moet correct zijn aangesloten op de voeding.
- Plaats geen voorwerpen bovenop de soundbar of subwoofer.
- Zorg ervoor dat de afstand tussen de subwoofer en de soundbar minder dan 6 meter is.

### 4.2 Wandmontage

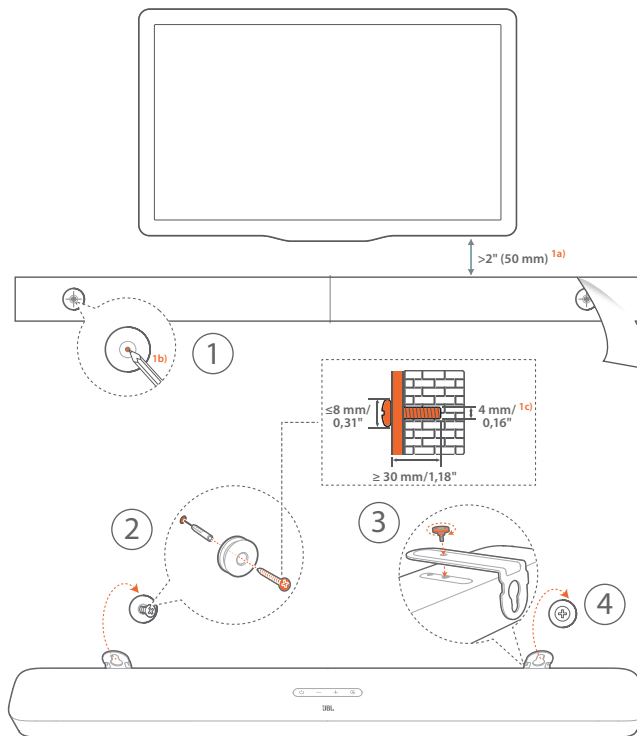

#### 1. Voorbereiding:

- Bevestig het meegeleverde sjabloon voor wandmontage met plakband op een muur met een minimale afstand van 50 mm van de tv.
- Gebruik een balpenpunt om de locatie voor de schroeven te markeren. Verwijder de sjabloon.
- Boor op de gemarkeerde locatie een gat van 4 mm.

#### 2. Installeer de steun voor wandmontagebeugel.

- Bevestig de muurbeugel met de schroef aan de onderkant van de soundbar.

#### 4. Monteer de soundbar.

#### OPMERKINGEN:

- Zorg ervoor dat de muur het gewicht van de soundbar kan ondersteunen.
- Installeer alleen op een verticale wand.
- Vermijd plaatsen die blootstaan aan hoge temperatuur of vochtigheid.
- Controleer vóór het monteren dat de kabels tussen de soundbar en externe apparaten goed kunnen worden aangesloten.
- Zorg ervoor dat de soundbar is losgekoppeld van de netspanning voordat je het apparaat op de wand monteert. Anders kan dit een elektrische schok veroorzaken.

## 5. VERBINDEN

### 5.1 Tv-aansluiting

Verbind de soundbar met je tv via de meegeleverde HDMI-kabel of een optische kabel (los verkrijgbaar).

#### Via de meegeleverde HDMI-kabel

Een HDMI-verbinding ondersteunt digitale audio en video met één enkele kabel. Een HDMI-aansluiting is de beste optie voor de soundbar.

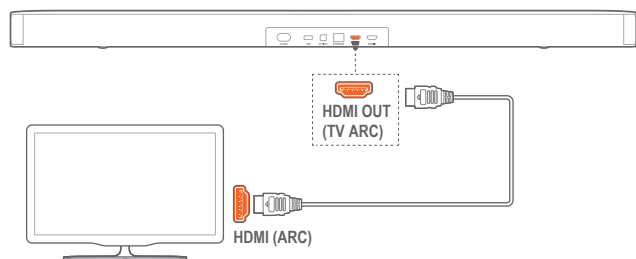

1. Verbind de soundbar met je tv met de meegeleverde HDMI-kabel.
2. Controleer op je tv of HDMI-CEC en HDMI ARC zijn ingeschakeld. Raadpleeg de gebruikershandleiding van je tv voor meer informatie.

#### OPMERKINGEN:

- Volledige compatibiliteit met alle HDMI-CEC-apparaten is niet gegarandeerd.
- Neem contact op met de tv-fabrikant als je problemen ondervindt met de HDMI-CEC-compatibiliteit van de tv.

#### Via een optische kabel

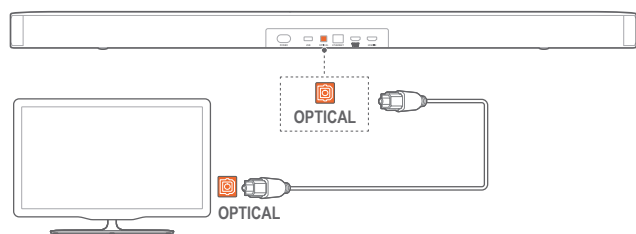

- Verbind de soundbar met je tv met een optische kabel (los verkrijgbaar).

### 5.2 Digitaal apparaat aansluiten

1. Zorg ervoor dat de tv via de HDMI ARC-verbinding op de soundbar is aangesloten (zie "Via de meegeleverde HDMI-kabel" onder "TV-verbinding" in het hoofdstuk "VERBINDEN").
2. Gebruik een HDMI-kabel (V2.0 of hoger) om de soundbar te verbinden met je digitale apparaat, bijv. settopbox, dvd/blu-rayspeler of gameconsole.
3. Controleer op je digitale apparaat of HDMI-CEC is ingeschakeld. Raadpleeg de gebruikershandleiding van je digitale apparaat voor meer informatie.

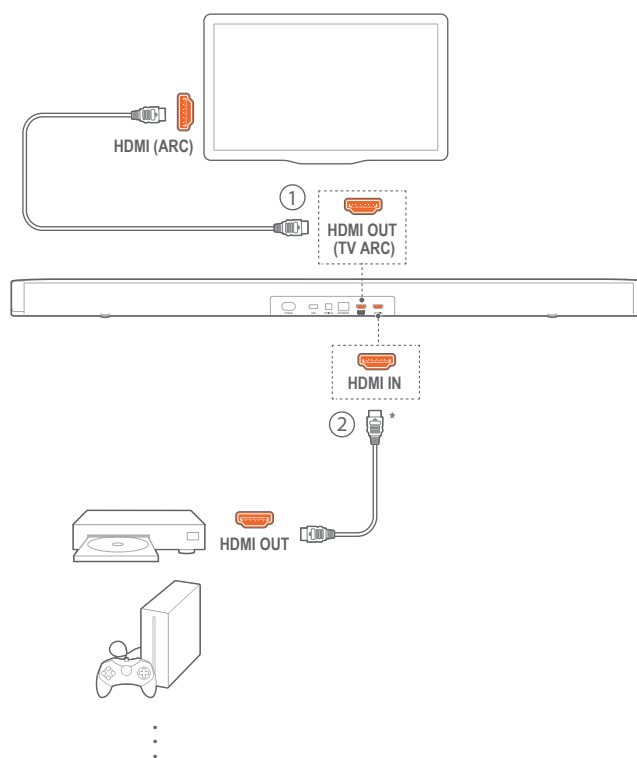

#### OPMERKINGEN:

- \* De HDMI-kabel wordt apart verkocht.
- Neem contact op met de fabrikant van je digitale apparaat als je problemen hebt met de HDMI-CEC-compatibiliteit van je digitale apparaat.
- Wanneer zowel HDMI ARC als optische kabels op de soundbar zijn aangesloten, heeft de audio-uitvoer van de HDMI ARC-verbinding prioriteit.

### 5.3 Verbinding met je thuisnetwerk

Verbind de soundbar via wifi of een Ethernet-kabel met je thuisnetwerk. Met Chromecast en Airplay / Alexa kun je audio van smartphones of tablets streamen via de soundbar-luidsprekers.

1. Ga op de soundbar naar de wifi-installatiemodus:
  - Druk op  $\odot$  om in te schakelen (zie "Power-on/Auto standby/Auto wakeup" in het hoofdstuk "AFSPELEN").  
→ Als de soundbar niet is verbonden met een netwerk, toont het scherm "HELLO" en vervolgens "SETUP WIFI".
  - Houd ingedrukt om de wifi-instellingsmodus opnieuw te openen  $\odot$  tot "RESET WIFI" wordt weergegeven.
2. Voeg op je Android- of iOS-apparaat de soundbar toe aan je wifi-thuisnetwerk.

#### Via de Google Home-app

- a) Verbind je Android- of iOS-apparaat met je wifi-thuisnetwerk. Download de Google Home-app. Log in met je Google-account. Maak eventueel een nieuwe account aan.
- b) Volg de app-instructies om de installatie te voltooien.





**\* Via de Airplay-luidsprekeropstelling**

- a) Verbind je iOS-apparaat met je wifi-thuisnetwerk.
- b) Ga op je iOS-apparaat naar **Instellingen > Wi-Fi**. Onder **NIEUWE AIRPLAY-LUIDSPREKER INSTELLEN...** selecteer je "JBL Bar 5.1\_xxxx" en volg je de instructies op het scherm om de installatie te voltooien.

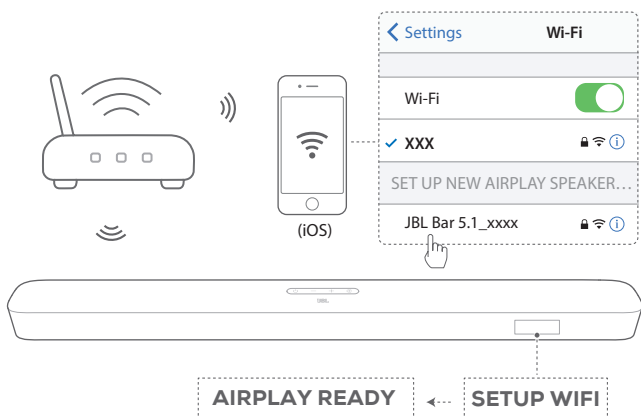

**\*\*Via de JBL BAR Setup-app**

- a) Verbind je Android- of iOS-apparaat met je wifi-thuisnetwerk. Download de JBL BAR Setup-app.
- b) Gebruik de JBL BAR Setup-app om je soundbar te verbinden met je wifi-thuisnetwerk en log in met je Amazon account. Volg de app-instructies om de installatie te voltooien.



**b) iOS**

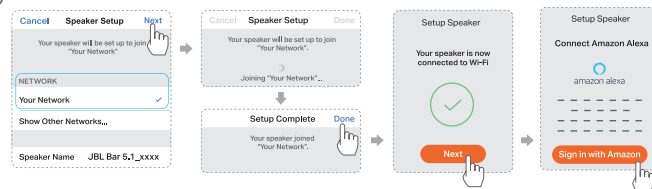

**Android**



3. Gebruik indien nodig een Ethernet-kabel om de soundbar op je thuisnetwerk aan te sluiten.

- Zorg ervoor dat je verbinding maakt met hetzelfde netwerk als tijdens de installatie.

**OPMERKINGEN:**

- Tijdens de wifi-installatie via de Google Home-app kun je de soundbar een naam geven en deze per kamer toewijzen.
- Voeg op je iOS-apparaat de soundbar toe aan de Apple Home-app en beheer deze samen met andere AirPlay 2-compatibele luidsprekers.
- \*Als de soundbar op je iOS-apparaat is toegevoegd aan je wifi-thuisnetwerk via de Google Home-app, sla je de stappen onder **"Via Airplay-luidsprekeropstelling"** over. Je kunt Airplay-streaming starten met een Airplay-compatibele app (zie "Afspelelen via Airplay" in het hoofdstuk "AFSPELEN").
- \*\*De functie is beschikbaar nadat de software-update op de soundbar is voltooid.
- \*\*De JBL BAR Setup-app is bedoeld om wifi in te stellen zodat je muziek af kunt spelen via Alexa MRM (Multi-Room Music). Maak voor het afspelen van muziek via Alexa MRM een Multi-Room Music-groep voor de soundbar via de Amazon Alexa-app (zie "6.8.3 Alexa MRM: Multi-Room Music" onder "6.8 Afspelelen in meerdere kamers" in hoofdstuk "6. AFSPELEN").
- \*\*Als de soundbar aan je wifi-thuisnetwerk is toegevoegd via de Google Home-app of de AirPlay-luidsprekerconfiguratie, gebruik dan de JBL BAR Setup-app om in te loggen met je Amazon-account. Volg de stappen getoond in onderstaand diagram.

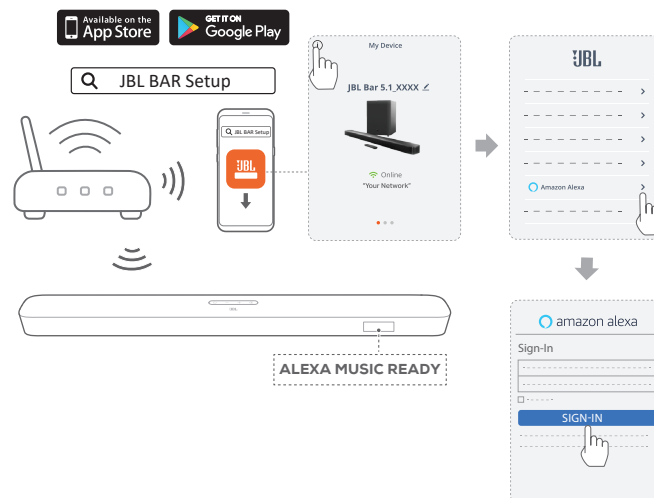

## 5.4 Bluetooth-verbinding

Verbind de soundbar met je Bluetooth-apparaat, bijv. een smartphone, tablet en laptop.

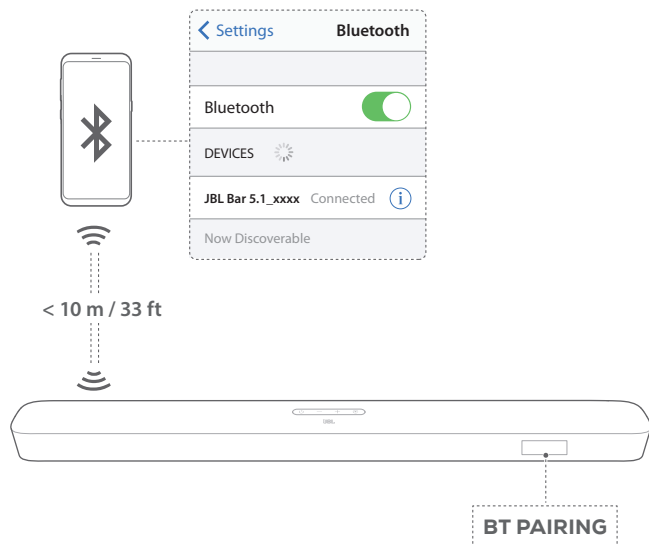

### Verbind een Bluetooth-apparaat

1. Druk op om in te schakelen (zie "Power-on / Auto standby / Auto wakeup" in het hoofdstuk "AFSPELEN").
2. Om de Bluetooth-bron te selecteren druk je op op de soundbar of op de afstandsbediening.  
→ "BT PAIRING": Klaar voor BT-koppeling
3. Schakel op je Bluetooth-apparaat Bluetooth in en zoek naar binnen drie minuten naar "JBL Bar 5.1\_xxxx".  
→ **Geslaagde verbinding:** De apparaatnaam wordt weergegeven als je apparaat een Engelse naam heeft. Er klinkt een bevestigingstoon.

### Het laatst gekoppelde apparaat opnieuw verbinden

Je Bluetooth-apparaat blijft het gekoppelde apparaat wanneer de soundbar in de stand-bymodus schakelt. De volgende keer dat je de Bluetooth-bron inschakelt, maakt de soundbar automatisch opnieuw verbinding met het laatst gekoppelde apparaat.

## Verbinding maken met een ander Bluetooth-apparaat

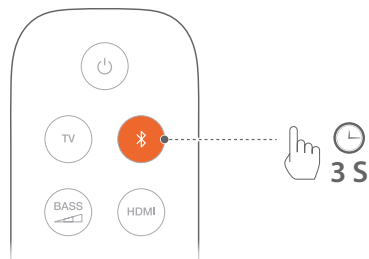

1. Druk in de Bluetooth-stand op de knop op de soundbar of de knop op de afstandsbediening tot "BT PAIRING" wordt weergegeven.  
→ Het eerder gekoppelde apparaat wordt gewist van de soundbar.  
→ De soundbar schakelt naar de Bluetooth-koppelingsmodus.
2. Volg stap 3 onder "Bluetooth-apparaat verbinden".
  - Als het apparaat eerder is gekoppeld met de soundbar, deze eerst ontkoppelen "JBL Bar 5.1\_xxxx" op het apparaat.

### OPMERKINGEN:

- De Bluetooth-verbinding gaat verloren als de afstand tussen de soundbar en het Bluetooth-apparaat meer dan 10 meter bedraagt.
- Elektronische apparaten kunnen radio-interferentie veroorzaken. Apparaten die elektromagnetische golven genereren, zoals magnetrons en draadloze LAN-apparaten, moeten uit de buurt van de Soundbar worden gehouden.

## 6. AF SPELEN

### 6.1 Inschakelen / Auto standby / Auto wakeup

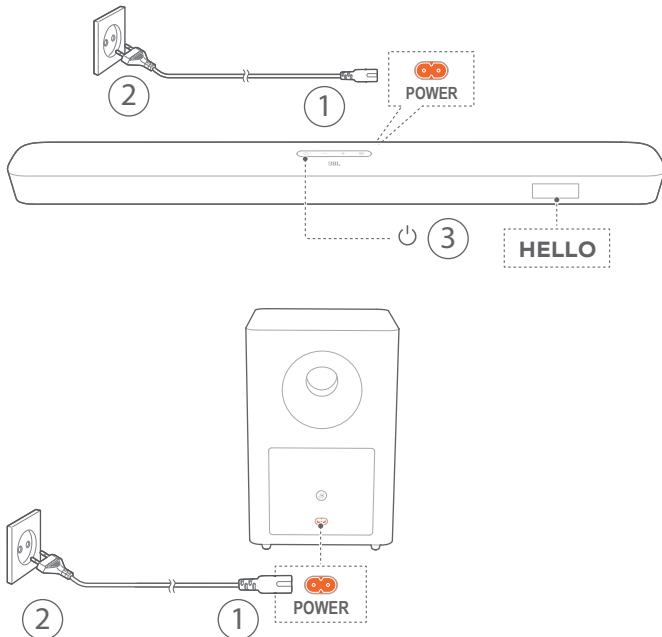

#### Inschakelen

1. Verbind de soundbar en subwoofer met de meegeleverde netsnoeren.  
→ Het scherm op de soundbar toont **"LOAD"** en vervolgens **"STDBY"**.
2. Druk op de soundbar op om in te schakelen.  
→ **"HELLO"** wordt getoond.  
→ De subwoofer wordt automatisch verbonden met de soundbar. **Verbonden:** gaat wit branden.

#### OPMERKINGEN:

- Gebruik alleen de meegeleverde netsnoeren.
- Controleer voordat je de voeding aansluit of de voedingskabels correct zijn aangesloten op de soundbar en de subwoofer.
- Voordat je de soundbar inschakelt, eerst controleren of alle andere verbindingen zijn gemaakt (zie "TV-verbinding" en "Verbinding met digitaal apparaat" in het hoofdstuk "Verbinden").

#### Auto stand-by

Als de soundbar langer dan 10 minuten inactief is, schakelt deze automatisch over naar de stand-by modus. **"STDBY"** wordt getoond. De subwoofer schakelt ook in stand-by en wordt oranje.

De volgende keer dat je de soundbar inschakelt, wordt de laatst geselecteerde bron ingeschakeld.

#### Auto wakeup

In de standby-modus wordt de soundbar automatisch geactiveerd wanneer

- de soundbar is verbonden met je tv via de HDMI ARC-aansluiting en je tv is ingeschakeld;
- de soundbar via een optische kabel is verbonden met je tv en audiosignalen worden gedetecteerd door de optische kabel;
- de soundbar is verbonden met je tv via de HDMI ARC-verbinding en via de HDMI-verbinding, is ook is verbonden met je digitale apparaat zoals een settopbox, dvd/blu-rayspeler of gameconsole, en je digitale apparaat is ingeschakeld;
- de soundbar is verbonden met je thuisnetwerk en audio naar de soundbar wordt gestreamd via Chromecast of Airplay.

### 6.2 Eerste installatie

#### Automatische multibeam-kalibratie

Met Automatic Multibeam Calibration (AMC) kan je surround sound-ervaring worden geoptimaliseerd voor je favoriete luisterpositie.

- Houd op de afstandsbediening de knop **HDMI** ingedrukt totdat **"CALIBRATION"** op de soundbar verschijnt.  
→ Aftellen begint van 5 tot 1.  
→ Er is een hard geluid hoorbaar. Audiokalibratie begint.  
→ **"CALIBRATING"**: Kalibratie bezig.  
→ **"DONE"**: Kalibratie gelukt.

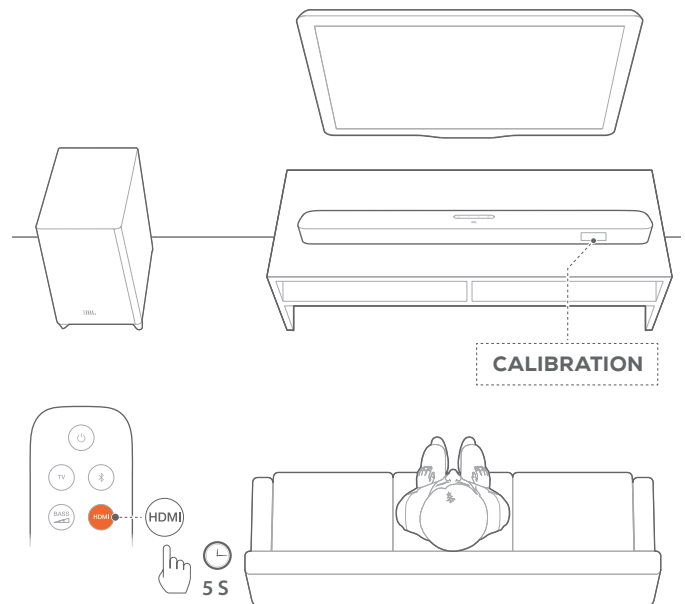

#### OPMERKINGEN:

- Tijdens AMC zijn alle knoppen op de afstandsbediening uitgeschakeld, behalve en **HDMI**.
- **"FAILED"** wordt getoond als AMC mislukt.

## 6.3 Afspelen vanaf de tv-bron

Als de soundbar is aangesloten, kun je genieten van tv-audio via de soundbar-luidsprekers.

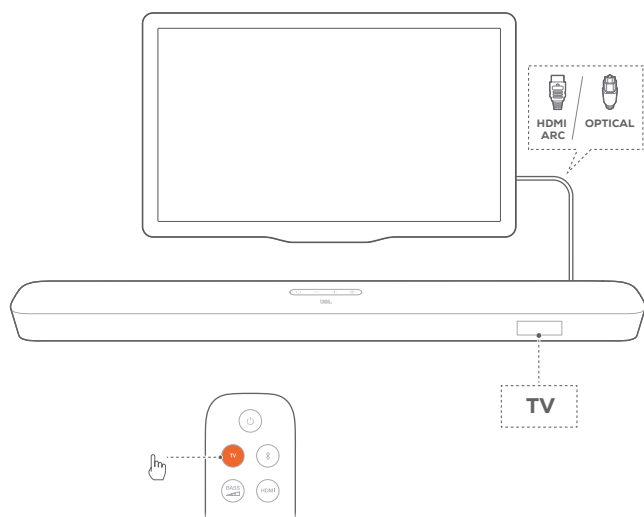

1. Controleer of je tv is ingesteld om externe luidsprekers te ondersteunen en of de ingebouwde tv-luidsprekers zijn gedempt. Raadpleeg de gebruikershandleiding van je tv voor meer informatie.
2. Controleer of de soundbar correct is aangesloten op je tv (zie 'TV-verbinding' in het hoofdstuk 'AANSLUITEN').
3. Om de tv-bron te selecteren druk je op **Ⓞ** op de soundbar of **TV** op de afstandsbediening.  
→ "TV": De tv-bron is geselecteerd.
  - In de standaardinstellingen is de tv-bron geselecteerd.

### OPMERKINGEN:

- Als de soundbar is aangesloten op je tv via zowel een HDMI-kabel als een optische kabel, wordt de HDMI-kabel geselecteerd voor de tv-aansluiting.

### 6.3.1 Installatie van de afstandsbediening van de tv

Als je de afstandsbediening van je tv wilt gebruiken voor zowel je tv als de soundbar, controleer dan of je tv HDMI-CEC ondersteunt. Als je tv HDMI-CEC niet ondersteunt, volg je de stappen onder "Leren van de afstandsbediening van de tv".

### HDMI-CEC

Als je tv HDMI-CEC ondersteunt, moet je de functies inschakelen zoals aangegeven in de gebruikershandleiding van je tv. Je kunt via de afstandsbediening van de tv de functies volume +/-, dempen/dempen opheffen en inschakelen/standby op de soundbar instellen.

### Tv-afstandsbediening programmeren

1. Op de soundbar de knop **Ⓞ** en **+** ingedrukt houden tot "LEARNING" wordt getoond.  
→ Je gaat nu naar de leermodus van de afstandsbediening van de tv.

2. Binnen 15 seconden doe je het volgende op de soundbar en op de afstandsbediening van je tv:
  - a) Op de soundbar: druk op een van de volgende knoppen: **+**, **-**, **+** en **-** samen (voor de functie dempen / dempen opheffen), en **Ⓞ**.
  - b) Op de afstandsbediening van je tv: druk op de gewenste knop.  
→ "WAIT" wordt weergegeven op de soundbar.  
→ "DONE": De functie van de soundbar-knop wordt geleerd door de afstandsbediening van uw tv.
3. Herhaal stap 2 om het programmeren van de knop te voltooien.
4. De leermodus van de afstandsbediening van de tv afsluiten: Houd de knop **Ⓞ** en **+** op de soundbar ingedrukt tot "EXIT LEARNING" is weergegeven.  
→ De soundbar keert terug naar de laatst geselecteerde bron.

## 6.4 Afspelen vanaf de HDMI IN-bron

Als de soundbar op de aangegeven manier is aangesloten, kan je digitale apparaat video op de tv en audio op de soundbar-luidsprekers afspelen.

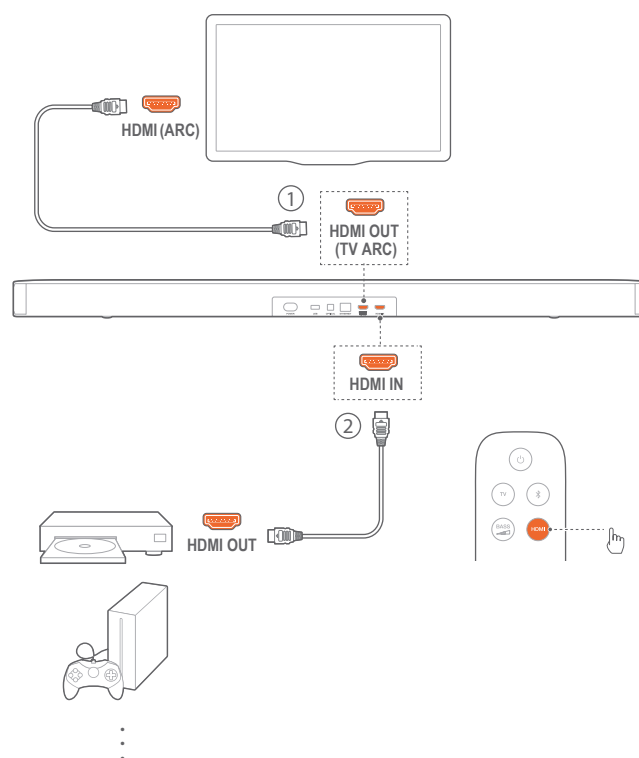

1. Controleer of de soundbar correct is aangesloten op je tv en digitaal apparaat (zie "TV-verbinding" en "Verbinding met digitaal apparaat" in het hoofdstuk "AANSLUITEN").
2. Schakel je digitale apparaat in.  
→ De tv en de soundbar komen uit de stand-by modus en schakelen automatisch over naar de invoerbron.
  - Om de **HDMI IN** bron op de soundbar te selecteren, druk je op **Ⓞ** op de soundbar of **HDMI** op de afstandsbediening.

- Zet je tv in de stand-bymodus.  
→ De soundbar en het bronapparaat worden in de stand-bymodus geschakeld.

**OPMERKINGEN:**

- Volledige compatibiliteit met alle HDMI-CEC-apparaten is niet gegarandeerd.

**6.5 Afspelen vanaf de Bluetooth-bron**

Stream audio op je Bluetooth-apparaat naar de soundbar.

- Controleer of de soundbar correct is verbonden met je Bluetooth-apparaat (zie "Bluetooth-verbinding" in het hoofdstuk "AANSLUITEN").
- Druk op **G** op de soundbar of **ⓑ** op de afstandsbediening om de Bluetooth-bron te selecteren.
- Start het afspelen van audio op je Bluetooth-apparaat.
- Pas het volume op de soundbar of je Bluetooth-apparaat aan.

**6.6 Afspelen via Chromecast**

Stream audio op je Android- of iOS-apparaat naar de soundbar via Chromecast.

- Op de soundbar
  - Controleer of de soundbar correct is aangesloten op je thuisnetwerk (zie "Verbinding met je thuisnetwerk" in het hoofdstuk "VERBINDEN").
- Op je Android- of iOS-apparaat,
  - Controleer of je Android- of iOS-apparaat is verbonden met hetzelfde netwerk als de soundbar.
  - In een app ondersteund door Chromecast: tik op het cast-pictogram  en selecteer de aangesloten soundbar.



- Schakel over naar andere bronnen om het afspelen te stoppen.

**6.7 Afspelen via Airplay**

Stream audio via Airplay audio op je iOS-apparaat naar de soundbar.

- Op de soundbar
  - Controleer of de soundbar correct is aangesloten op je thuisnetwerk (zie "Verbinding met je thuisnetwerk" in het hoofdstuk "VERBINDEN").
- Op je iOS-apparaat
  - Controleer of je iOS-apparaat is verbonden met hetzelfde netwerk als de soundbar.
  - Veeg omlaag vanuit de rechterbovenhoek (iOS 12 of later) of veeg omhoog vanaf beneden (iOS 11 of eerder) om het Control Center op een iOS-apparaat te openen. Tap  om de verbonden soundbar te selecteren en audiostreaming te starten vanuit een app.

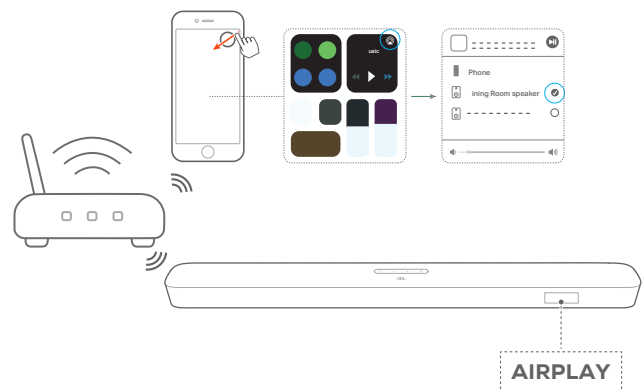

- Schakel over naar andere bronnen om het afspelen te stoppen.

**OPMERKINGEN:**

- De soundbar ondersteunt audiostreaming en ondersteunt geen videostreaming.
- In Chromecast of Airplay wordt het afspelen van muziek op het huidige verbonden apparaat onderbroken wanneer muziek afspelt op een tweede verbonden apparaat.
- Wanneer de soundbar tijdens AirPlay 2 tussen je wifi-thuisnetwerk en bedrade netwerk schakelt, wordt het afspelen van muziek gepauzeerd en binnen enkele minuten hervat, afhankelijk van de bandbreedte van de verbinding. Voor de verbinding met je bekabelde thuisnetwerk, zie stap 3 onder "Verbinding met je thuisnetwerk" in het hoofdstuk "VERBINDEN".

## 6.8 Afspelen in meerdere kamers

Met het afspelen in meerdere kamers kun je muziek op je Android- of iOS-apparaat naar meerdere Chromecast/AirPlay/Alexa-luidsprekers streamen.

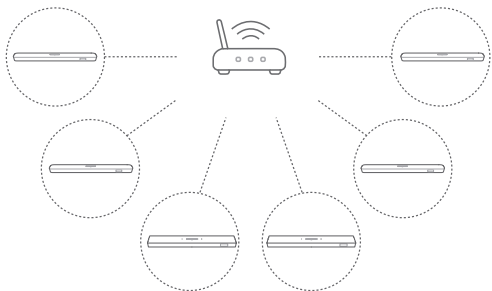

### 6.8.1 Chromecast

1. Gebruik de Google Home-app om meerdere Chromecast-luidsprekers met hetzelfde netwerk te verbinden. Wijs ze toe aan meerdere kamers en maak desgewenst groepen aan.
2. Activeer een Chromecast-compatibele app op je smartphone of tablet.
3. Muziek afspelen. Druk op  en selecteer de gegroepeerde luidsprekers.

#### OPMERKINGEN:

- Raadpleeg de Google Home-app voor meer informatie.
- Afhankelijk van de bandbreedte van je lokale netwerk, kun je muziek streamen naar maximaal 6 Chromecast-speakers.

### 6.8.2 AirPlay

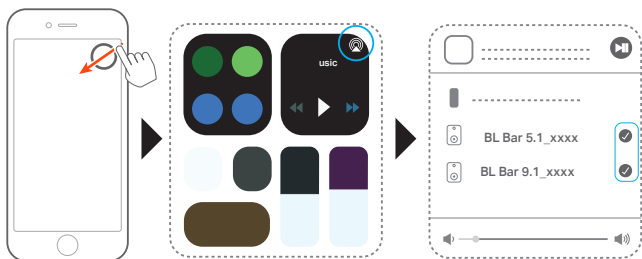

1. Ga op een iOS-apparaat naar het Control Center (Bedieningscentrum).
2. Tik op  om desgewenst meerdere aangesloten luidsprekers te selecteren.
3. Begin muziekstreaming vanuit een app.

### 6.8.3 Alexa MRM: Multi-Room Music

1. Controleer of je de soundbar aan je Amazon account hebt gekoppeld via de JBL BAR Setup-App (zie "Met de JBL BAR Setup-app" onder "Verbinding met je thuisnetwerk" in hoofdstuk "VERBINDEN").

2. Maak via de Amazon Alexa-app een Multi-room Music groep voor de soundbar. Zie de Amazon Alexa-app voor meer informatie.

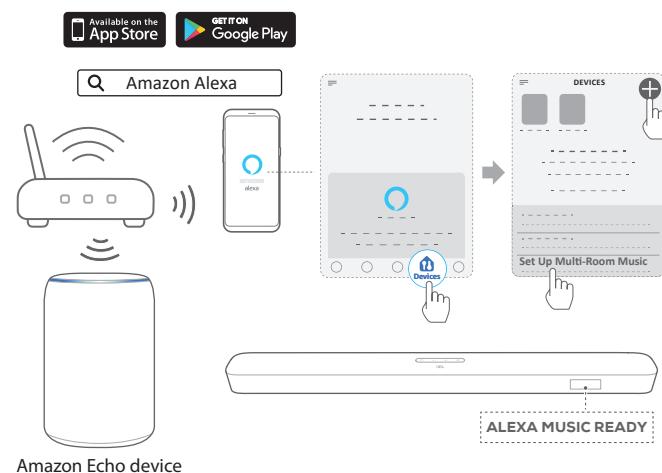

#### OPMERKINGEN:

- Zie de Amazon Alexa-app voor meer informatie.

## 7. GELUIDSINSTELLINGEN

### Bas-instelling

1. Controleer of de soundbar en subwoofer correct zijn aangesloten (zie het hoofdstuk "INSTALLEREN").
2. Druk op de afstandsbediening herhaaldelijk op  om te schakelen tussen basniveaus.  
→ "LVL1" to "LVL5" wordt weergegeven (standaard: "LVL3").

### Audiosynchronisatie

Met de functie audiosynchronisatie kun je audio en video synchroniseren om ervoor te zorgen dat uw video-inhoud geen vertraging vertoont.

1. Houd **TV** op de afstandsbediening minimaal drie seconden ingedrukt.
2. Druk binnen vijf seconden op **+** of **-** op de afstandsbediening om de audiovertraging te synchroniseren met de video.  
→ De timing van de audiosynchronisatie wordt weergegeven.

### Smart-modus

Als de smart-modus standaard is ingeschakeld, kun je genieten van tv-programma's met rijke geluidseffecten.

Voor tv-programma's zoals nieuws en het weerbericht kun je geluidseffecten verminderen door de smart-modus uit te schakelen en over te schakelen naar de standaardmodus.

Smart-modus: EQ-instellingen en JBL Surround Sound worden toegepast voor rijke geluidseffecten.

Standaard-modus: De vooraf ingestelde EQ-instellingen worden toegepast voor standaard geluidseffecten.

Ga als volgt te werk om de smart-modus uit te schakelen:

1. Houd  op de afstandsbediening minimaal drie seconden ingedrukt. Druk op **+**.  
→ De huidige modus wordt weergegeven.  
**"ON SMART MODE"**: De smart-modus is ingeschakeld.
2. Herhaal stap 1.  
→ Je schakelt naar een andere modus.  
**"OFF SMART MODE"**: The standard modus is ingeschakeld.  
→ De volgende keer dat je de soundbar inschakelt, wordt de smart-modus automatisch weer ingeschakeld.

## 8. STANDAARD INSTELLINGEN HERSTELLEN

Door de standaardinstellingen gedefinieerd door de fabrikant te herstellen, verwijdert je de aangepaste instellingen van de soundbar.

- Houd **⏻** en  op de soundbar minimaal 10 seconden ingedrukt.  
→ **"RESET"** wordt weergegeven.  
→ De soundbar toont **"LOAD"** en **"STDBY"** en gaat dan naar de standby-modus.

## 9. SOFTWARE-UPDATE

Om optimale productprestaties en de beste gebruikerservaring te verzekeren, kan JBL in de toekomst software-updates voor het soundbar-systeem aanbieden. Ga naar [www.jbl.com](http://www.jbl.com) of neem contact op met het JBL-callcenter voor meer informatie over het downloaden van updatebestanden.

### Updating online

Verbind de soundbar met je thuisnetwerk. Online updates gebeurt automatisch als er software-updates beschikbaar zijn.

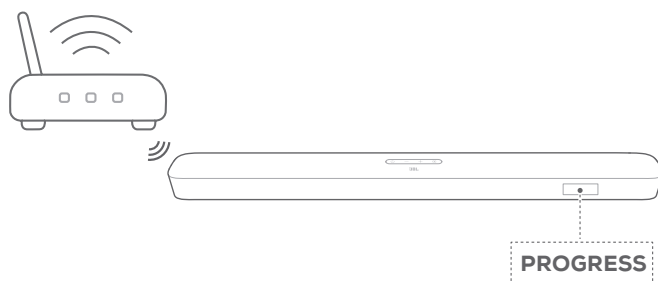

Tijdens software-updates, wordt **"PROGRESS"** en het voltooide percentage weergegeven. Wanneer het bijwerken van de software is voltooid, toont de soundbar **"LOAD"** en **"STDBY"** en gaat dan naar de standby-modus.

### Updaten via een USB-opslagapparaat

1. Controleer of je het software-updatebestand hebt opgeslagen in de hoofdmap van een USB-opslagapparaat.
2. Sluit het USB-apparaat aan.
3. Om de software-updatemodus in te schakelen, houd je de  en - op de soundbar minimaal 10 seconden ingedrukt.
  - **"UPDATE MODE"** wordt weergegeven.
  - **"WAIT"**: Software-update is bezig
  - **"DONE"**: Software-update voltooid
  - De soundbar toont **"LOAD"** en **"STDBY"** en gaat dan naar de standby-modus.

### OPMERKINGEN:



- Houd de soundbar ingeschakeld en het USB-opslagapparaat aangesloten totdat de software-update is voltooid.

## 10. SLUIT DE SUBWOOFER OPNIEUW AAN

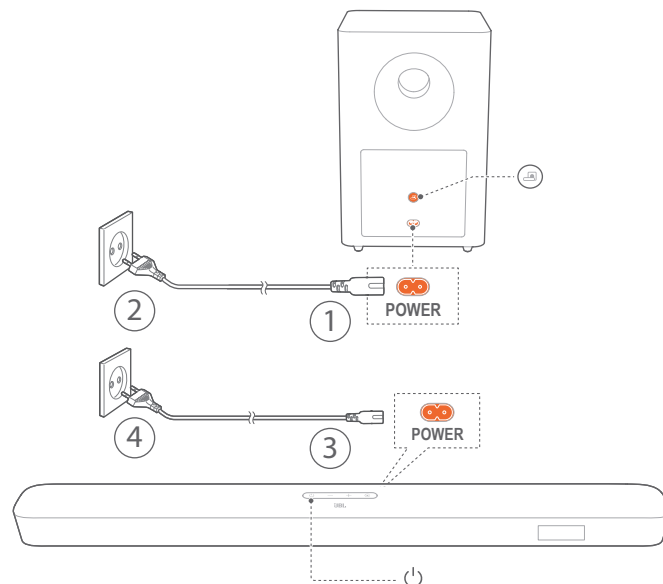
De soundbar en subwoofer zijn standaard gekoppeld. Na het inschakelen worden ze gekoppeld en automatisch verbonden. In sommige speciale gevallen moet je ze misschien opnieuw koppelen.



### De koppelingsmodus van de subwoofer opnieuw inschakelen

1. Houd  op het achterpaneel van de subwoofer ingedrukt totdat deze snel wit knippert.
2. Om de koppelingsmodus van de subwoofer op de soundbar in te schakelen houd je de  op de afstandsbediening minimaal vijf seconden ingedrukt. Druk op - op de afstandsbediening.
  - **"PAIRING"**: De subwoofer is klaar om te worden gekoppeld.
  - **"CONNECTED"**: De subwoofer is verbonden.

### OPMERKINGEN:

- De subwoofer verlaat de koppelingsmodus na drie minuten als het koppelen en de verbinding niet zijn voltooid.  verandert van snel knipperend wit naar langzaam knipperend wit.



## 11. PRODUCTSPECIFICATIES

### Algemene specificatie:

- Model: Bar 5.1 CNTR (Soundbar unit), Bar 5.1 SUB (Subwoofer unit)
- Voeding: 100 - 240 V AC, ~ 50/60 Hz
- Totale uitgangsvermogen luidspreker (max. @THD 1%): 550 W
- Soundbar uitgangsvermogen (Max. @THD 1%): 5 x 50 W
- Subwoofer uitgangsvermogen (max. @THD 1%): 300 W
- Soundbar-transducer: 5 racetrack drivers + 2 x 1,25" side-firing tweeters
- Subwoofer transducer: 10"
- Netwerk stand-by vermogen: < 2,0 W
- Bedrijfstemperatuur: 0°C - 45 °C

### HDMI specificatie:

- HDMI video-ingang: 1
- HDMI video-uitgang (met Audio Return Channel): 1
- HDMI HDCP-versie: 2.3

### Audiospecificatie:

- Frequentierespons: 34 Hz - 20 KHz
- Audio-ingangen: 1 Optisch, Bluetooth, USB (USB MP3-weergave is beschikbaar in de Amerikaanse versie. Voor andere versies is USB alleen voor service. Harde schijf wordt niet ondersteund.)

### USB-specificatie (audioweergave is alleen voor de Amerikaanse versie):

- USB-poort: Type A
- USB-beoordeling: 5 V DC / 0,5 A
- Ondersteund bestandsformaat: mp3
- MP3 Codec: MPEG 1 Layer 2/3, MPEG 2 Layer 3, MPEG 2.5 Layer 3
- MP3 sampling rate: 16 - 48 KHz
- MP3 bitrate: 80 - 320 kbps

### Draadloze specificatie:

- Bluetooth-versie: 4.2
- Bluetooth-profiel: A2DP V1.2, AVRCP V1.5
- Bluetooth frequentiebereik: 2402 MHz - 2480 MHz
- Bluetooth max. zendvermogen: < 11 dBm (EIRP)
- Modulatietype: GFSK,  $\pi/4$  DQPSK, 8DPSK
- Wifi-netwerk: IEEE 802.11 a/b/g/n/ac (2,4 GHz/5 GHz)
- 2.4G Wifi-frequentiebereik: 2412 - 2472 MHz (2,4 GHz ISM-band, VS 11 kanalen, Europa en 13 kanalen)
- 2.4G Wifi max. zendvermogen: < 20 dBm
- Modulatietype: DBPSK, DQPSK, CCK, QPSK, BPSK, 16QAM, 64QAM
- 5G Wifi-frequentiebereik: 5,15 - 5,35 GHz, 5,470 - 5,725 GHz, 5,725 - 5,825 GHz
- 5G Wifi max. zendvermogen: < 22 dBm

- Modulatietype: QPSK, BPSK, 16QAM, 64QAM, 256QAM
- 5G Draadloos frequentiebereik: 5736,35 - 5820,35 MHz
- 5G max. zendvermogen: < 9 dBm (EIRP)
- Modulatietype:  $\pi / 4$  DQPSK

### Afmetingen

- Afmetingen (H x B x L): 1018 x 58 x 100 mm / 40,1" x 2,3" x 3,9" (Soundbar); 305 x 440 x 305 mm / 12,0" x 17,3" x 12,0" (Subwoofer)
- Gewicht: 3,06 KG (Soundbar); 10,62 Kg (Subwoofer)
- Afmetingen verpakking (WxHxD): 1105 x 382 x 488mm / 43,5" x 15,0" x 19,2"
- Gewicht verpakking (brutogewicht): 16,8kg

---

## 12. PROBLEMEN OPLOSSEN

Probeer het product nooit zelf te repareren. Als je problemen ondervindt bij het gebruik van dit product, controleer dan de volgende punten voordat je om service vraagt.

### Stysteem

#### Het apparaat kan niet worden ingeschakeld



- Controleer of het netsnoer op een stopcontact en de soundbar is aangesloten.

#### De soundbar reageert niet op het bedienen van knoppen.

- Zet de soundbar terug naar de standaardinstellingen (zie het hoofdstuk "STANDAARDINSTELLINGEN HERSTELLEN").

### Geluid

#### Geen geluid van soundbar

- Controleer of het geluid op de soundbar gedempt is.
- Selecteer de juiste audio-invoerbron op de afstandsbediening.
- Sluit de soundbar op de juiste manier aan op je tv of andere apparaat
- Zet de soundbar terug naar de standaardinstellingen door  en  op de soundbar langer dan 10 seconden ingedrukt te houden.

#### Vervormd geluid of echo

- Als je audio van je tv via de soundbar afspeelt, moet de tv gedempt zijn of de ingebouwde tv-luidspreker uitgeschakeld zijn.

#### Audio en video niet gesynchroniseerd zijn.

- Schakel de functie audiosynchronisatie in om audio en video te synchroniseren (zie "Audiosynchronisatie" in het hoofdstuk "GELUIDSINSTELLINGEN").

### Bluetooth

#### Een apparaat kan niet worden verbonden met de soundbar.

- Controleer of je Bluetooth op het apparaat hebt ingeschakeld.
- Als de soundbar is gekoppeld met een ander Bluetooth-apparaat, stel je Bluetooth opnieuw in (zie "Verbinding maken met een ander apparaat" onder "Bluetooth-verbinding" in het hoofdstuk "VERBINDEN").
- Als je Bluetooth-apparaat ooit is gekoppeld met de soundbar, reset je Bluetooth op de soundbar. Koppel de soundbar op het Bluetooth-apparaat los en koppel het Bluetooth-apparaat opnieuw met de soundbar (zie "Verbinding maken met een ander apparaat" onder "Bluetooth-verbinding" in het hoofdstuk "VERBINDEN").

#### Slechte audiokwaliteit van een verbonden Bluetooth-apparaat

- Bluetooth-ontvangst is slecht. Plaats het apparaat dichterbij de soundbar, of verwijder eventuele obstakels tussen het apparaat en de soundbar.

#### De Bluetooth-verbinding met het apparaat wordt constant aan- en uitgeschakeld.

- Bluetooth-ontvangst is slecht. Plaats het apparaat dichterbij de soundbar, of verwijder eventuele obstakels tussen het apparaat en de soundbar.

### Wifi

#### Kan geen verbinding maken met wifi.

- Controleer of wifi is ingeschakeld.
- Controleer of je het juiste netwerk hebt geselecteerd en het juiste wachtwoord hebt ingevoerd.
- Controleer of je router of modem is ingeschakeld en binnen bereik is.
- Controleer of je soundbar is verbonden met hetzelfde draadloze LAN als je smartphone of tablet.

#### De Google Home-app kan het apparaat niet vinden.

- Controleer of de soundbar is ingeschakeld.
- Controleer of je netwerk correct werkt.
- Controleer of je router of modem is ingeschakeld en zich binnen bereik is.

### Afstandsbediening

#### De afstandsbediening werkt niet

- Controleer of de batterijen leeg zijn. Als dat het geval is, de batterijen vervangen.
- Verklein de afstand en hoek tussen de afstandsbediening en het hoofdtoestel.

#### Het programmeren van de afstandsbediening van de tv is mislukt.

- Controleer of je een infrarood tv-afstandsbediening gebruikt. Het IR programmeren wordt niet ondersteund door een Bluetooth tv-afstandsbediening.

## 13. MERKEN



The Bluetooth® word mark and logos are registered trademarks owned by the Bluetooth SIG, Inc. and any use of such marks by HARMAN International Industries, Incorporated is under license. Other trademarks and trade names are those of their respective owners.



The terms HDMI, HDMI High-Definition Multimedia Interface, and the HDMI Logo are trademarks or registered trademarks of HDMI Licensing Administrator, Inc.



The Wi-Fi CERTIFIED™ Logo is a certification mark of the Wi-Fi Alliance®.



Manufactured under license from Dolby Laboratories. Dolby, Dolby Audio, Dolby Vision, and the double-D symbol are trademarks of Dolby Laboratories.



Google, Google Play, Google Home and Chromecast built-in are trademarks of Google LLC.



Apple, AirPlay, iPad, iPad Air, iPad Pro, and iPhone are trademarks of Apple Inc., registered in the U.S. and other countries.

Use of the Works with Apple badge means that an accessory has been designed to work specifically with the technology identified in the badge and has been certified by the developer to meet Apple performance standards.

To control this AirPlay 2-enabled speaker, iOS 11.4 or later is required.



Amazon, Echo, Alexa, and all related logos are trademarks of Amazon.com, Inc. or its affiliates.



Use your phone, tablet or computer as a remote control for Spotify. Go to [spotify.com/connect](https://spotify.com/connect) to learn how

The Spotify Software is subject to third party licenses found here: <https://www.spotify.com/connect/third-party-licenses>

---

## **14. OPEN BRONLICENTIE MEDEDELING**

Dit product bevat open source software die onder GPL is gelicenseerd. De broncode en relevante ontwikkelaar-instructies zijn ook beschikbaar op <http://www.jbl.com/opensource.html>.

Neem op elk gewenst moment contact met ons op:

Harman Deutschland Gmb

HATT: Open Source, Gregor Krapf-Gunther, Parkring 3

85748 Garching bei Munchen, Germany

of [OpenSourceSupport@Harman.com](mailto:OpenSourceSupport@Harman.com) als je vragen hebt over de open source software in het product.



HARMAN International Industries,  
Incorporated 8500 Balboa  
Boulevard, Northridge, CA 91329  
USA  
[www.jbl.com](http://www.jbl.com)

© 2020 HARMAN International Industries, Incorporated.  
Alle rechten voorbehouden.

JBL is een handelsmerk van HARMAN International Industries, Incorporated,  
geregistreerd in de Verenigde Staten en/of andere landen. Functies, specificaties en  
vormgeving kunnen zonder voorafgaande kennisgeving worden gewijzigd.